

SOLUZIONI TEXA



TEXA

Oltre 30 anni di Garage Equipment

TEXA è nata nel 1992 da una grande intuizione, che ha permesso di anticipare un vero e proprio cambiamento epocale: l'introduzione della componentistica elettronica all'interno dei veicoli, un trend che di lì a poco sarebbe diventato il nuovo standard in ambito automotive. Questa capacità di guardare sempre avanti, precorrendo i bisogni dei professionisti del mondo della riparazione, è ancora oggi la principale ragione del successo di TEXA.

Trent'anni di ricerca, sviluppo, progettazione, realizzazione. Un traguardo che testimonia la crescita continua e costante di una realtà italiana che ha saputo imporsi nel mondo per la qualità dei suoi prodotti, dedicati al garage equipment, e per l'attenzione al cliente. Con la consapevolezza di avere davanti a sé ancora tanta strada e sempre nuovi sentieri tecnologici da tracciare.

"Quando ho fondato TEXA avevo in mente un'azienda diversa dal classico concetto di "fabbrica": una realtà virtuosa fatta di persone e idee, sempre rivolta al futuro. A distanza di trent'anni posso dire con grande soddisfazione che quell'ambizioso obiettivo si è realizzato, grazie alla collaborazione di una squadra qualificata che condivide la stessa visione".

Bruno Vianello
Presidente di TEXA



Le soluzioni TEXA

Per il Garage Equipment

Le soluzioni TEXA dedicate al mondo del garage equipment sono il risultato di oltre trent'anni di ricerca e sviluppo in questo ambito e si distinguono per qualità costruttiva, completezza, sicurezza e semplicità nell'utilizzo.

TEXA ha realizzato la gamma più completa di attrezzature multimarca e multiambiente, che risponde alle attuali esigenze di meccanici, carrozzieri, gommisti, specialisti della sostituzione vetri, centri fast-fit, e che comprende: **visualizzatori, interfacce veicolo, sanificatori a ozono, centrafari smart**, dongle OBD per la **diagnosi da remoto** dei mezzi pesanti, sistemi di **calibrazione ADAS**, dispositivi per il controllo **TPMS**, apparecchiature per le **misure elettriche**, strumenti di **analisi emissioni, decarbonizzatori a idrogeno**, stazioni dedicate alla **manutenzione A/C**.

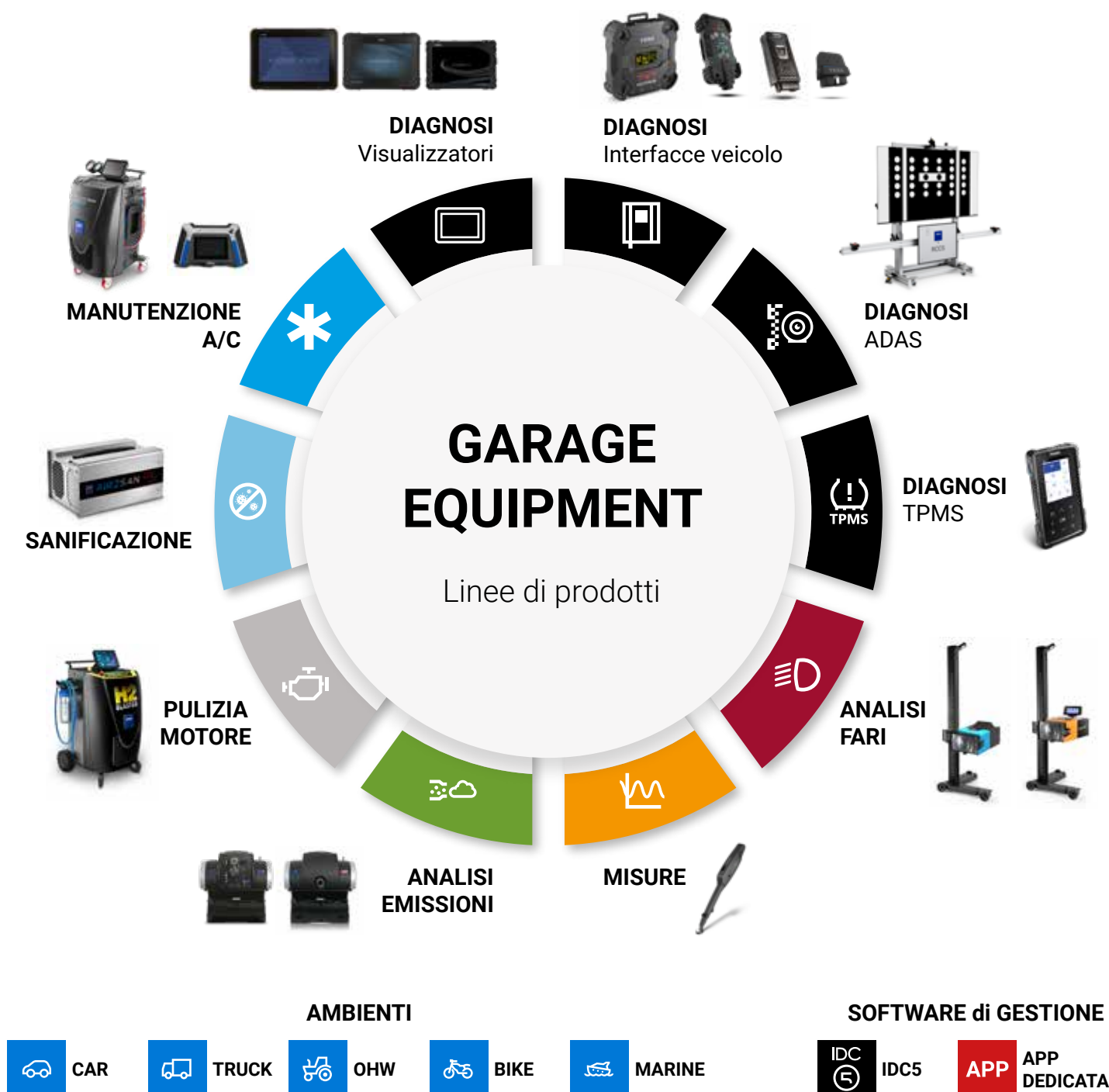

Diagnosi

Visualizzatori

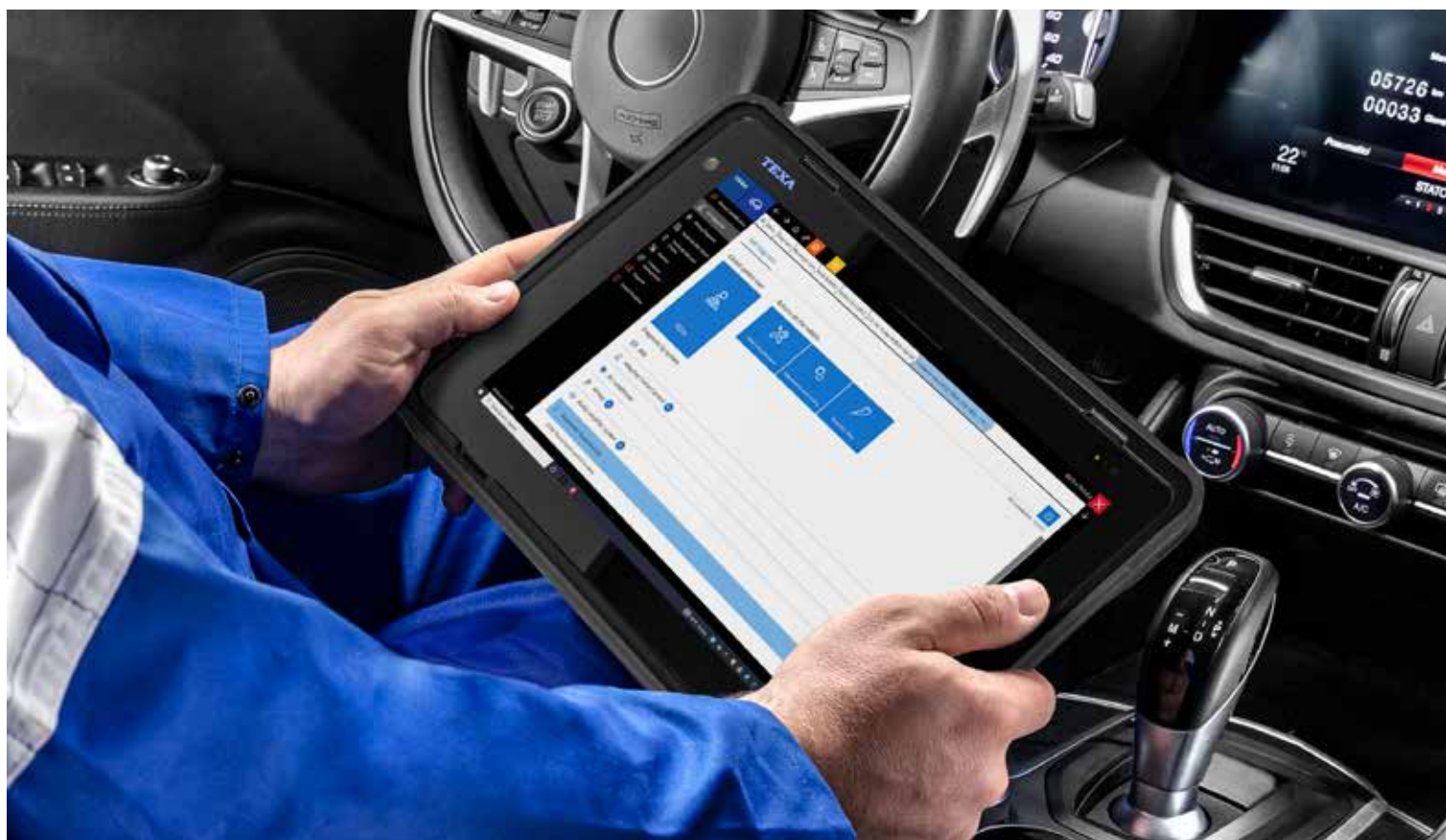

AXONE VOICE



Innovativo visualizzatore multimarca e multiambiente top di gamma, garantisce al meccanico operazioni veloci, complete e precise **su tutti i veicoli**. **Primo strumento di diagnosi hands free**, inaugura una nuova era nel mondo della diagnosi grazie ai comandi vocali*, riconoscimento facciale e display di grandi dimensioni. È uno strumento **2 in 1** in quanto è pienamente compatibile con lo svolgimento delle operazioni in PassThru. Ha una **dotazione hardware eccezionale**, grazie al processore Intel® i5 Quad-core, memoria RAM da 16 Giga LPDDR4 e storage da 512 GB SSD. Altro elemento distintivo è lo **standard militare MIL-STD 810G** (transit drop test), **che rende lo strumento resistente agli urti e alle cadute**.



Scocca in magnesio



Display 13.3" Gorilla® Glass



Risoluzione 2560x1600 px



2 Fotocamere
Posteriore: 8 MP AF con FLASH
Frontale: 8 MP



CPU Intel® Core i5



Memoria RAM 16 GB LPDDR4



Storage 512 GB SSD PCIe



Comandi vocali

* La funzione comandi vocali è disponibile solo per lingue selezionate. Richiede una connessione internet e un abbonamento TEXPACK attivo.

AXONE NEMO PLUS



Soluzione per la diagnosi multimarca e multiambiente che garantisce robustezza e durevolezza. Dotato di un **ampio display ultra-wide da 11.6 pollici**, ad alto contrasto e risoluzione 1920x1080 pixel, AXONE NEMO PLUS è alimentato da un **processore Intel® N100, 16 GB di RAM e uno storage SSD da 250 GB** per prestazioni straordinarie. Il sistema operativo Windows 11 offre un'interfaccia avanzata. Grazie al Wi-Fi di ultima generazione, la connettività alla rete Internet aziendale è veloce e affidabile. Il modulo Bluetooth® 5.3 consente un collegamento rapido alle interfacce veicolo TEXA di ultima generazione, fornendo un'esperienza completa e avanzata di diagnosi. Lo strumento è conforme allo **standard militare MIL-STD 810G, garantendo resistenza agli urti e alle cadute.**

11.6"

Display 11.6"
ultra wide



Risoluzione
1920x1080 pixel



Rugged design

Mg

Scocca
in magnesio



Wi-Fi



CPU Intel®
N100



Memoria RAM 16 GB
DDR5



Storage 250 GB
SSD PCIe



Batteria alta capacità:
6990 mAh

AXONE NEMO LIGHT



Appositamente progettato per l'industria automobilistica, offre funzionalità ottimali in un design compatto e rinforzato, garantendo affidabilità e prestazioni in ogni situazione. La sua tecnologia avanzata e il sistema operativo Windows 11, supportato da un processore Intel N100 Quad Core, assicurano elevate prestazioni in officina. Con un **display luminoso da 10,1 pollici, una RAM da 8 GB e una memoria da 250 GB**, il dispositivo offre spazio e potenza sufficienti per gestire dati e applicazioni. La connettività affidabile tramite moduli Wi-Fi e Bluetooth 5.2 facilita l'accesso alle reti e agli strumenti, rendendo **AXONE NEMO LIGHT ideale per un utilizzo continuativo in ambienti impegnativi.**

10.1"

Display 10.1"
ultra wide



Risoluzione
1920x1200 pixel



CPU Intel®
N100



Wi-Fi



Memoria RAM 8 GB



Storage 250 GB
eMMC



Batteria
6000 mAh

* Numero massimo di ambienti gestibili: 3 per AXONE NEMO PLUS, 2 AXONE NEMO LIGHT.

Diagnosi

Interfacce veicolo



TXT MULTIHUB



Interfaccia veicolo che consente di intervenire su **auto, mezzi pesanti, moto, imbarcazioni, mezzi agricoli e movimento terra**, in modo versatile, veloce, intuitivo. È dotata di display integrato, molto utile per visualizzare le informazioni più importanti durante le operazioni di diagnosi.

Gestisce automaticamente i **protocolli di comunicazione CAN, CAN FD***, **DoIP, PassThru** e assicura una connettività intelligente grazie al sistema operativo Linux "on board". Il **design rugged certificato IP53** e lo standard militare MIL-STD 810G (transit drop test), completano la straordinaria dotazione di TXT MULTIHUB e ne fanno una vera e propria soluzione top di gamma, capace di dare il meglio in ogni situazione operativa.



**Display
integrato 2.42"**



* TXT MULTIHUB supporta il CAN-FD per la linea CAN 6-14.
Per la gestione di più linee è disponibile il cavo CAN FD adapter.

Navigator NANO S



Soluzione di base tra le interfacce veicolo messe a disposizione da TEXA.

Piccolo, leggero ed ergonomico, consente di effettuare tutte le operazioni di diagnosi su auto, veicoli commerciali leggeri, moto, scooter, quad e moto d'acqua.

Tutto in Navigator NANO S è stato accuratamente progettato e realizzato per incontrare a pieno le esigenze dell'officina moderna, permettendo al tecnico riparatore di poter effettuare **tutte le prove di diagnosi in modo semplice e veloce**.

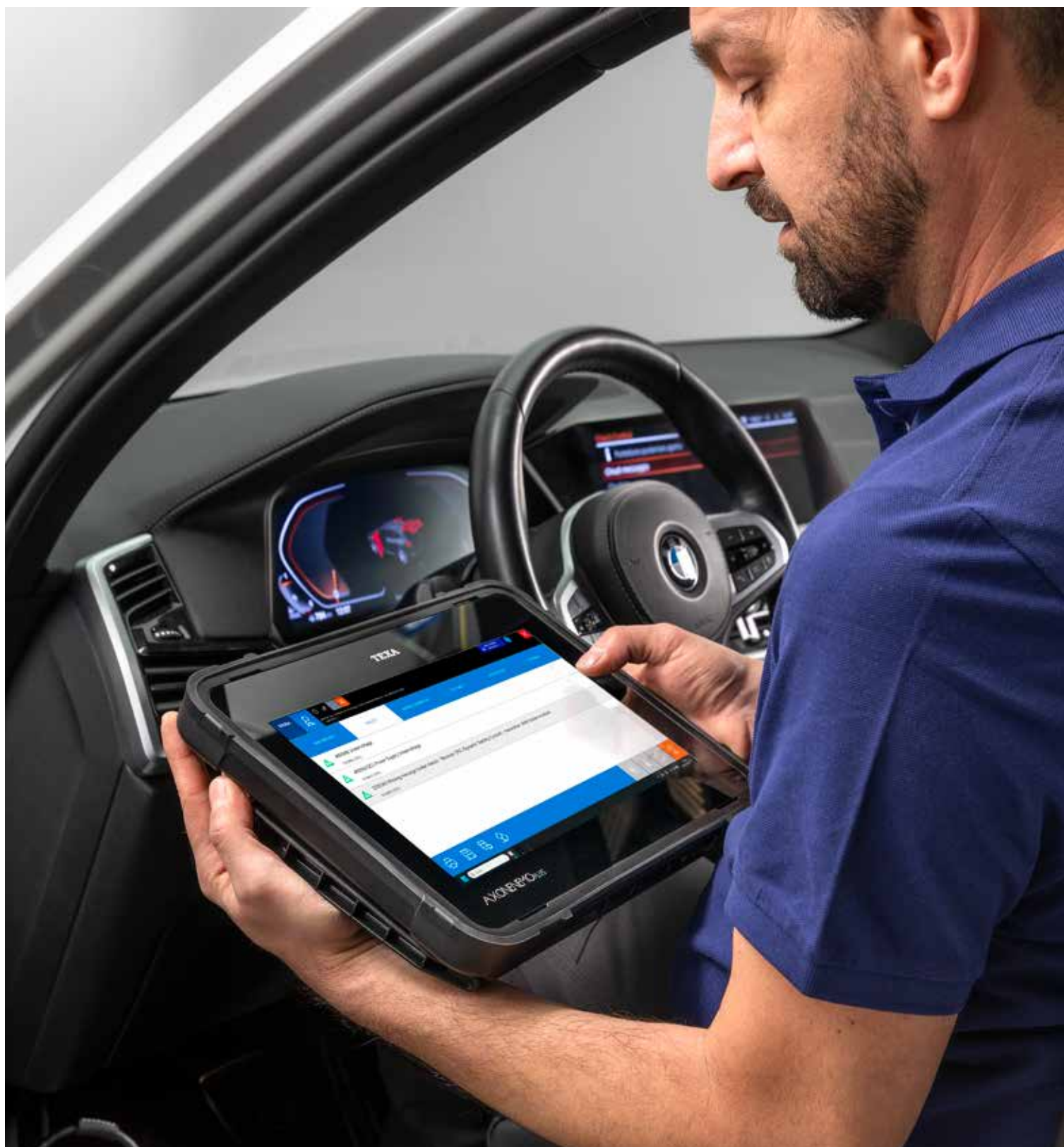

Navigator TXB 2



È un'interfaccia veicolo di ultima generazione, **sviluppata espressamente per l'ambiente motociclistico e dei propulsori marini**. Il processore adottato la rende ancora più veloce e potente e permette una rapida e precisa elaborazione dei dati provenienti dalle centraline, anche in modalità PassThru. Tecnologia Bluetooth di ultima generazione e una nuova presa USB C assicurano una connessione più rapida e un download dei dati ottimizzato, oltre ad una migliore usabilità grazie anche ai nuovi led RGB. Le sue caratteristiche hardware la rendono compatibile con tutti i protocolli attualmente esistenti e il suo connettore CPC 16 poli integrato consente l'utilizzo di tutti i cavi diagnostici BIKE e MARINE. Oltre che la diagnosi "classica" permette di registrare la sessione diagnostica in movimento*.



Navigator TXB Zero



Interfaccia diagnostica dedicata alle operazioni di diagnosi su motori fuoribordo e moto d'acqua. La sua progettazione mira a garantire la compatibilità con un'ampia gamma di motori, offrendo una soluzione versatile e flessibile per le esigenze di manutenzione e riparazione dei tecnici specializzati. Infine, integra una tecnologia avanzata che permette la registrazione di prove di diagnosi anche in movimento*.



* Per le prove diagnostiche in movimento, leggere attentamente e rispettare le prescrizioni che trovate su: www.texa.com/test-drive. TEXA S.p.A. non è responsabile per qualsiasi danno derivante dall'uso improprio e non conforme a tutte le indicazioni, le sequenze e le fasi indicate nella pagina sopra riportata, nella guida e nel manuale d'uso del prodotto.

Diagnosi

Adattatori per interfacce

DoIP NODE



Adattatore multimarca che **consente di effettuare operazioni di diagnosi DoIP a grande velocità** sui veicoli dotati di comunicazione BUS Ethernet.

DoIP NODE rappresenta un grande vantaggio per il meccanico, perché non deve sostituire la strumentazione TEXA che già possiede, ma solo integrarne il funzionamento utilizzandolo ogni qualvolta il mezzo sul quale sta operando lo dovesse richiedere.



Adattatore CAN FD



Il nuovo **adattatore CAN FD** è progettato per connettersi alle interfacce veicolo di TEXA compatibili, così da consentire la comunicazione con i mezzi dotati del protocollo CAN FD, supportando lo svolgimento delle operazioni in **PassThru** e di **diagnosi sui veicoli dotati di più canali**, andando quindi ad espandere questa funzionalità anche su alcuni veicoli dei brand FCA che presentano questa architettura. Il protocollo CAN FD è tra i più recenti ad essere stati introdotti nel panorama automotive e si distingue per essere più veloce, affidabile e sicuro. Compatibile con NAVIGATOR TXT MULTIHUB, TXT con tecnologia Cortex e Navigator NANO S.



Diagnosi

Diagnosi remota

Info Connect 2



Info Connect 2 è l'interfaccia che permette l'accesso al servizio di diagnosi remota multimarca, sviluppata per portare a termine determinate operazioni non ancora presenti negli aggiornamenti software o che potrebbero risultare complesse e inusuali per l'attività che l'officina svolge abitualmente. Il suo funzionamento è molto semplice: è sufficiente collegare l'interfaccia Info Connect 2 alla presa di diagnosi del veicolo e allo strumento visualizzatore in dotazione*.

L'operatore avvia la remotizzazione della diagnosi dal software IDC5: un esperto TEXA entra in comunicazione diretta ed in tempo reale con il veicolo, proprio come se si trovasse a fianco del meccanico, e porterà a termine in poco tempo l'operazione desiderata.

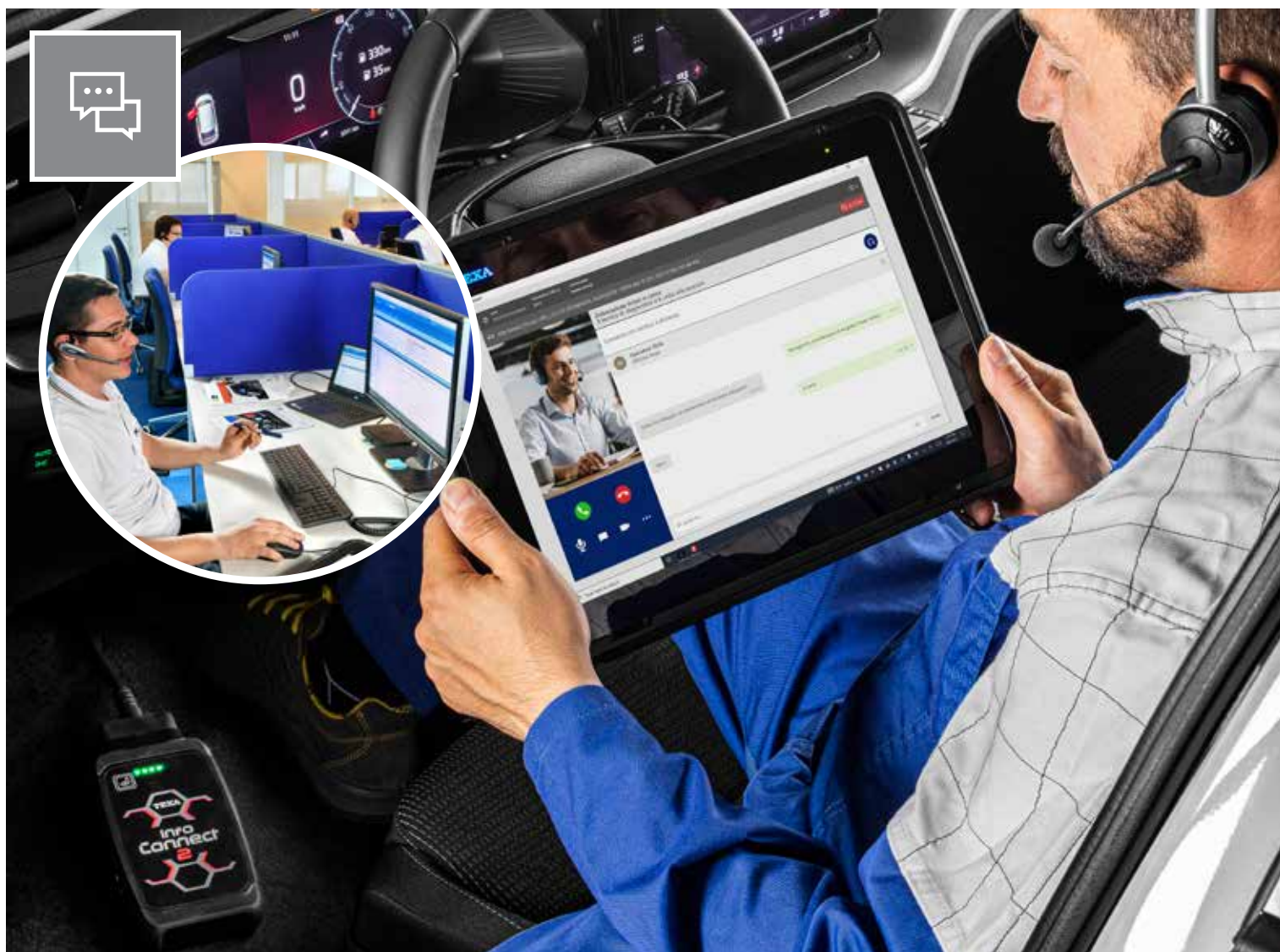

*Info Connect 2 è utilizzabile con AXONE VOICE, AXONE NEMO PLUS, AXONE NEMO LIGHT o con un PC Windows ed è disponibile per gli abbonati TEX@INFO Call Center CAR che hanno sottoscritto un contratto REMOTELY SUPPORTED DIAGNOSTICS e sono in possesso di TEXA Points sufficienti per lo svolgimento della specifica operazione richiesta.

TEXA eTRUCK



Soluzione miniaturizzata che porta l'officina del veicolo industriale in una nuova dimensione.

Si tratta di un vero e proprio strumento diagnostico che, una volta installato nella presa di diagnosi* del veicolo e configurato in pochi minuti, offre una nuova tipologia di servizio del tutto inedita. Con **TEXA eTRUCK** l'officina ha la possibilità di **monitorare in modo costante da remoto lo stato del mezzo**, gestendo la manutenzione da un punto di vista predittivo e, novità assoluta, eseguendo funzioni di regolazione che permettono di ripristinare le condizioni ottimali del veicolo.

* Presa OBD o con adapter Deutsch 9 PIN per TRUCK Americani

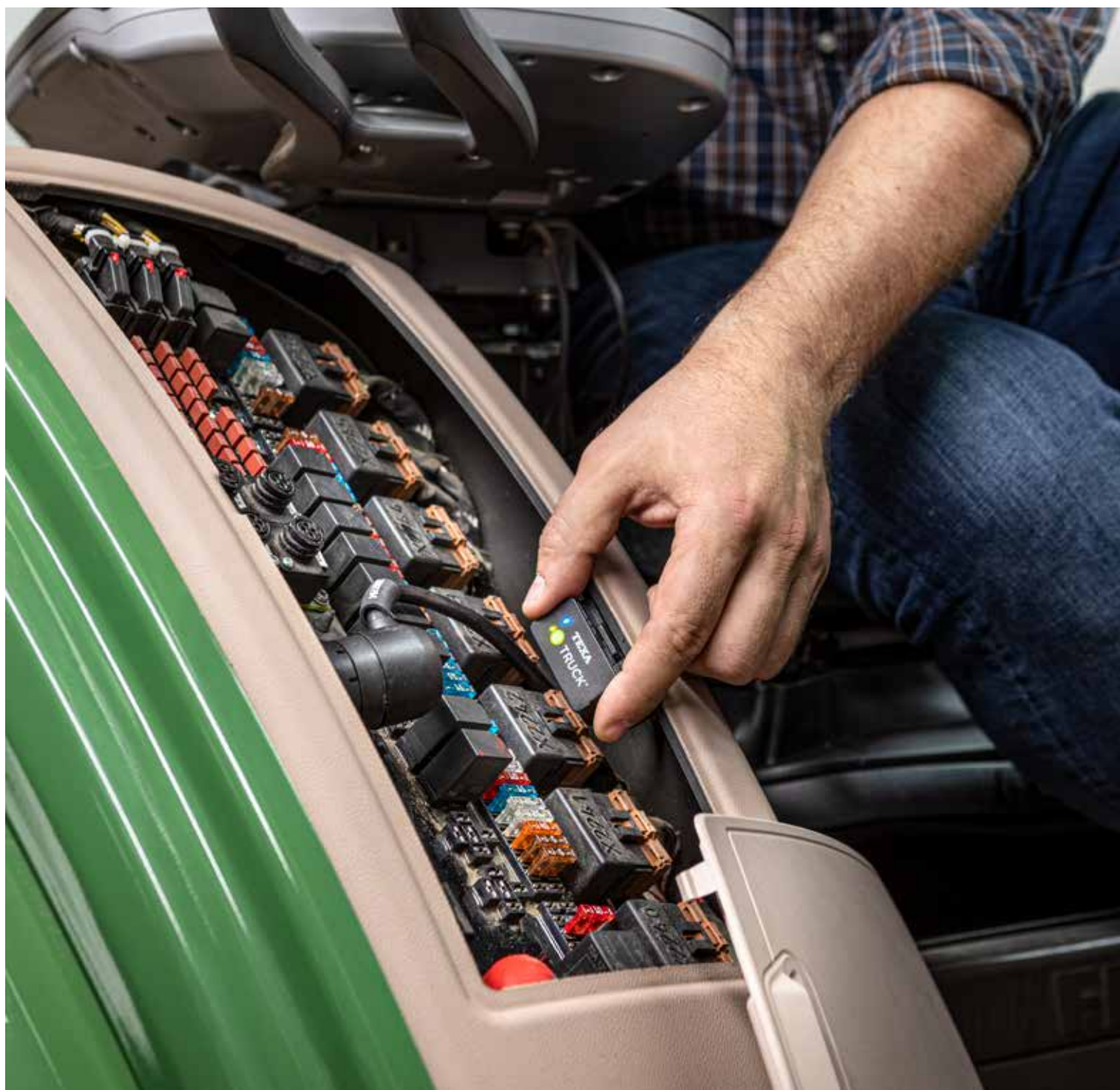

Diagnosi ADAS

RCCS 3 EVO: semplice, preciso e sicuro



Per la calibrazione di radar, lidar, telecamere e sensori, TEXA ha progettato e ingegnerizzato RCCS 3 EVO, una soluzione top di gamma.

La versione EVO garantisce ampie possibilità di utilizzo in quanto ancora più semplice, veloce e precisa. Può essere impiegata sia con il kit convergenza e verifica dell'asse di spinta, sia in modalità ad allineamento ottico.

I distanziometri Bluetooth, in grado di comunicare direttamente con il software IDC5, garantiscono il corretto posizionamento della struttura tramite una procedura guidata. Grazie alla grande praticità d'uso e alla precisione del sistema RCCS 3 EVO è possibile intervenire in massima sicurezza in modo ancora più veloce, semplice ed efficace garantendo il risultato finale e la massima sicurezza sia per il conducente che per chi effettua le calibrazioni.

Le soluzioni ADAS di TEXA possono essere usate in combinazione con gli altri dispositivi opzionali, per intervenire in modo completo su ulteriori sistemi elettronici di assistenza alla guida, tra cui:

- **ACS (All Around Calibration System)** consente di effettuare la **calibrazione delle telecamere a 360° e dei doppler**;
- **IR Calibration Target e Night Vision System** permettono la **calibrazione della telecamera a raggi infrarossi**;
- **Riflettore per radar blind spot** indispensabile per effettuare la calibrazione dei radar a ultrasuoni;
- **Simulatore Doppler** per calibrare il radar blind spot. Si tratta di un simulatore attivo che risponde alla frequenza generata dal radar posteriore dei veicoli;
- **Tappeti 360°** Kit componibile che consente di effettuare la taratura del sistema vista a 360°.

RCCS 3 EVO con Monitor

l'innovazione digitale per calibrare gli ADAS



RCCS 3 EVO con Monitor è equipaggiato con uno **schermo HD da 75 pollici, definizione 4K**, che offre sempre una visualizzazione ottimale dei pannelli, rispettando il rapporto di proporzione 1:1 in linea con le specifiche di ogni casa costruttrice. Inoltre, **non deforma né ridimensiona** le immagini degli stessi.

Grazie a un **Mini PC** integrato, RCCS 3 EVO si sincronizza perfettamente con il software IDC5 e i pannelli vengono selezionati e settati sul monitor senza possibilità di errore. I costanti **aggiornamenti software** mettono a disposizione, di volta in volta, nuovi veicoli ed eventuali nuovi pannelli, oltre a indispensabili **schede help** redatte per marca e modello. Così, l'utilizzatore ha la certezza di portare a termine le operazioni con la massima precisione, potendo contare su una straordinaria copertura.

Monitor 75" 4K

Rapporti di proporzione 1:1
in linea con le specifiche di ogni casa costruttrice

Mini PC integrato

Robusto, e facile da movimentare e regolare

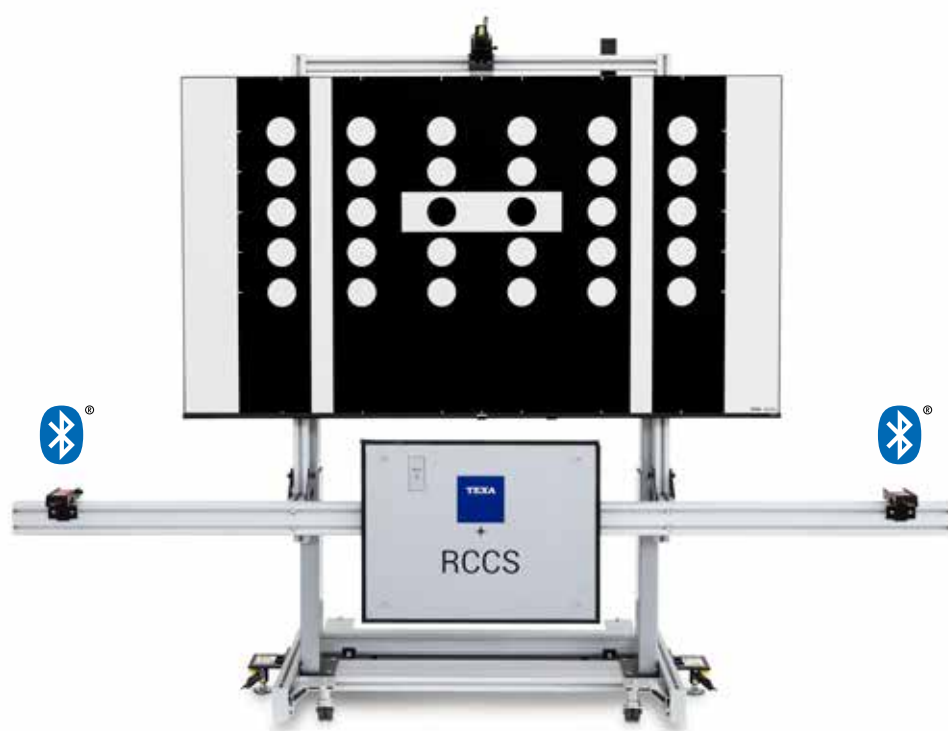

Distanziometri Bluetooth



Un software ad hoc per allineamento e convergenza ruote

Prima di una qualsiasi calibrazione è molto importante, oltre alla verifica dell'allineamento della struttura di calibrazione rispetto al veicolo, controllare anche **l'assetto del mezzo** sul quale si sta operando.

Queste operazioni sono possibili grazie all'impiego di **quattro rilevatori elettronici CCD** (da installare sia alle ruote, attraverso il sistema di aggrappi su cerchio, sia ai lati della barra di regolazione orizzontale) e all'accuratezza dell'applicativo software **TOE AND THRUST ANGLE CHECK**.



Molto performante anche con l'allineamento ottico

Oltre alla versione con controllo convergenza e verifica asse di spinta, RCCS 3 EVO è disponibile anche nella modalità altamente performante **ad allineamento ottico**. Questa configurazione utilizza la tipologia di **aggrappi su pneumatico** ed è stata pensata per portare a termine tutte le operazioni su radar e telecamere in modo veloce e preciso.

Per l'allineamento del veicolo vengono impiegate due pratici **bersagli metallici**, sui quali sono indirizzati i laser dei **distanziometri** presenti sull'asse principale della struttura.



ARAS BIKE



Il dispositivo TEXA è stato appositamente progettato per le **case motociclistiche che equipaggiano i propri veicoli con dispositivi di assistenza alla guida**. Rappresenta un innovativo strumento mirato a assicurare la massima precisione nella taratura dei sistemi radar.

La soluzione include cavalletti di supporto regolabili, staffe di montaggio e puntatori laser, costituendo un sistema avanzato che fornisce un pacchetto completo per effettuare in modo **veloce, preciso e sicuro la calibrazione dei sistemi ARAS**.

CCS 2 Dynamics

La prima soluzione compatta e trasportabile



CCS 2 Dynamics è la soluzione trasportabile di TEXA per la **calibrazione delle telecamere di autovetture, veicoli industriali leggeri e mezzi pesanti**. CCS 2 Dynamics si caratterizza per essere **compatto, stabile, facilmente smontabile e trasportabile** in un van di piccole dimensioni. CCS 2 Dynamics è configurabile in **due versioni** dedicate agli ambienti **CAR** e **TRUCK**, con appositi accessori. I **distanziometri Bluetooth**, in grado di comunicare direttamente con il software IDC5, garantiscono il **corretto posizionamento** tramite **procedura guidata**. CCS 2 Dynamics è equipaggiato con quattro ruote flottanti, che assicurano un posizionamento veloce, e può essere stabilizzato grazie a dei pratici piedini. Nella configurazione CAR è regolabile in altezza, in senso longitudinale e trasversale. In quella TRUCK, in senso trasversale e assiale. È possibile completare la configurazione CAR con **due modalità di allineamento: ottico**, tramite la scelta di aggrappi su pneumatico o su cerchio; secondo **l'asse di spinta**, con l'abbinamento al kit controllo convergenza e asse di spinta. Il cambio configurazione può essere fatto anche dopo l'acquisto della struttura, in modo semplice e veloce.

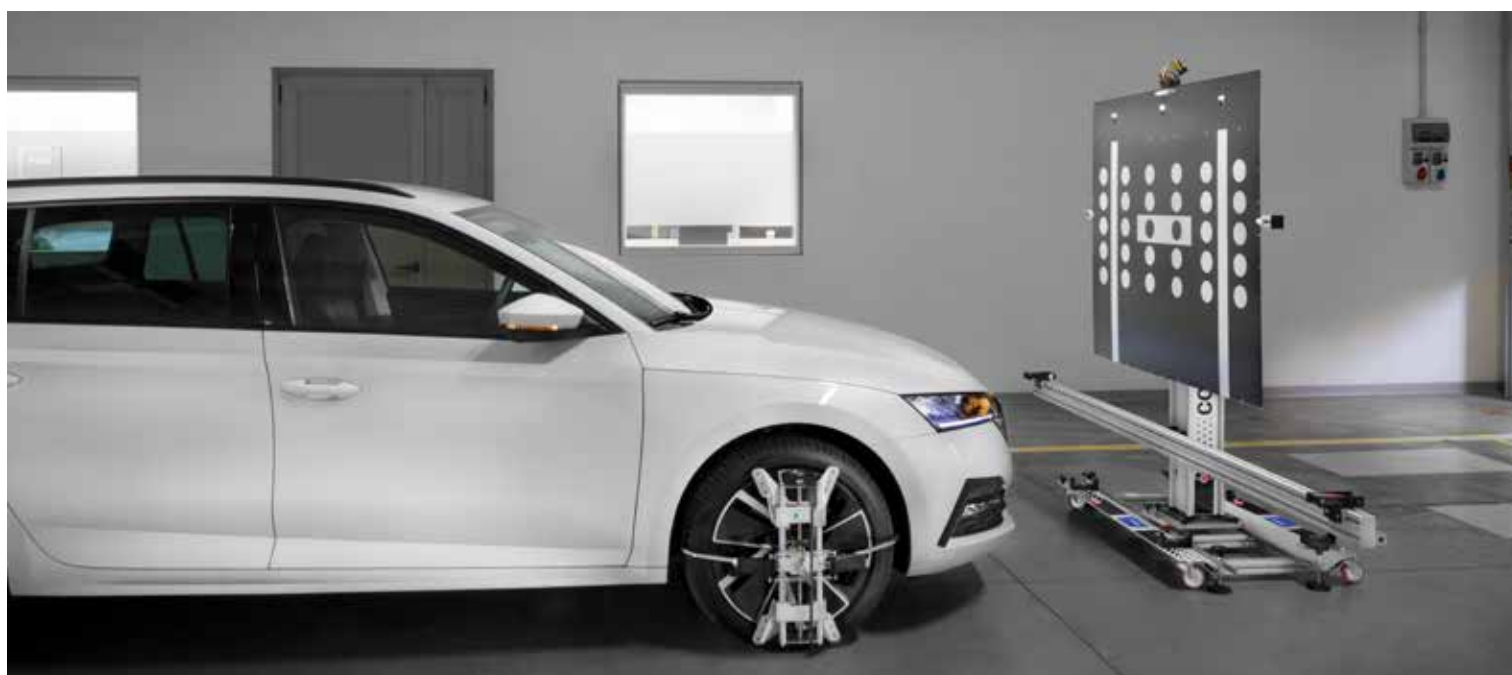

Diagnosi TPMS

Monitoraggio pressione pneumatici



TPS2



Questo strumento è stato **progettato appositamente per i gommisti** e per un suo utilizzo professionale e completo nell'ambito dei sistemi TPMS.

TPS2 è **dotato di un ampio display a colori ad alta risoluzione**, che agevola la lettura dei dati e l'operatività anche se ci si trova in piena esposizione alla luce solare.

Il modulo Wi-Fi permette di configurare una rete alla quale collegarsi per scaricare aggiornamenti software e per la gestione di funzionalità aggiuntive.



Sanificazione

Igienizzazione abitacolo



AIR2 SAN



Il tema della sanificazione è sempre più importante, anche in ambito automotive.

In questo contesto, officine, concessionarie, società di noleggio veicoli, compagnie di taxi, compagnie di trasporto stradale e marittimo, centri fast-fit, autolavaggi, distributori di carburanti e più in generale **tutte le attività correlate all'utilizzo di veicoli o di ambienti di lavoro, devono essere in grado di offrire un efficiente servizio di sanificazione alla propria clientela.**

TEXA ha risposto a questa nuova esigenza con **AIR2 SAN**, un innovativo dispositivo interamente progettato e costruito in Italia. AIR2 SAN si distingue dagli altri prodotti presenti sul mercato per alcune caratteristiche esclusive, come ad esempio il procedimento che, a fine ciclo di sanificazione, riconverte l'ozono in ossigeno, assicurando la purezza dell'aria, tutelando così al contempo l'operatore e il cliente.



Analisi fari

eLight: i centrafari secondo TEXA



Guarda il video ufficiale
di eLight



eLight ONE/ONE^D



Il primo centrafari con un sistema di diagnosi elettronica integrato. Viene proposto nelle **versioni ONE e ONE^D**, con le medesime caratteristiche hardware ma, mentre la prima comunica con i visualizzatori AXONE VOICE, AXONE NEMO PLUS ed AXONE NEMO LIGHT per portare a termine le operazioni, la seconda si avvale di un **display touch TFT a colori da 7 pollici**, con il quale il tecnico può attivare direttamente ed in modo selettivo i diversi componenti del gruppo ottico. eLight consente tutte le verifiche relative ai fari che equipaggiano le vetture moderne, dotate di tecnologie in continua evoluzione. Grazie alla **diagnostica integrata**, in grado di riconoscere il faro e procedere alla sua attivazione selettiva, il tecnico può effettuare la regolazione **risparmiando fino al 50% del tempo** necessario per portare a termine un'operazione rispetto ad un centrafari tradizionale. È **leggero**, grazie alla sua struttura in alluminio, e **carrellabile**.



**Sorgenti di luce misurabili:
Alogena, Xenon, Led, Laser**

eLight ZERO



eLight ZERO è il **nuovo centrafari digitale entry level** di TEXA, sviluppato per i centri di revisione, i carrozzieri e gli autoriparatori. È in grado di **interfacciarsi con le reti MCTCNet2** e con una **stampante termica** (opzionale). Grazie alla **lente Fresnel di dimensioni generose** (340x200 mm), eLight ZERO si adatta facilmente a fari voluminosi e dalle forme irregolari, garantendo una completa copertura di marche e modelli.

È dotato di una **batteria al litio**, di un **display touch TFT a colori 5.7 pollici**, di porta seriale e di una **struttura in alluminio carrellabile**, che lo rendono **pratico e leggero**.

eLight ZERO è stato **omologato** dall'organismo di certificazione internazionale **TÜV NORD**.

Sorgenti di luce misurabili:
Alogena, Xenon, Led, Laser



Misure

Strumenti di misura



La novità TEXA nell'ambito degli strumenti di misura è **LASER EXAMINER 2**, profilometro laser per misurare il consumo del disco freno e l'usura del battistrada degli pneumatici. Le interfacce TEXA **UNIProbe** e **TwinProbe** consentono di effettuare tutte le misurazioni fisiche indispensabili per la diagnosi di tipo tradizionale, individuando la presenza o meno di un'anomalia. **TTC** (TEXA TENSION CONTROLLER), invece, è ideale per il corretto tensionamento ed il montaggio della cinghia di distribuzione delle moto e garantisce un servizio di massima professionalità da parte delle officine.

LASER EXAMINER 2



Profilometro laser pratico e di piccole dimensioni, **consente di rilevare**, con una precisione al decimo di millimetro ed in maniera oggettiva, **il consumo del disco freno dei veicoli**, senza dover smontare la ruota. A questa misurazione, utilizzando un semplice adattatore, si aggiunge anche la capacità di controllare l'**usura del battistrada degli pneumatici**. LASER EXAMINER 2 rende veloci e semplici entrambe le verifiche e permette di fornire ai clienti un report puntuale sullo "stato di salute" delle ruote dei loro mezzi, assicurando un servizio di assistenza professionale e fidelizzandoli nel tempo. L'**APP** per **LASER EXAMINER 2**, compatibile con i sistemi operativi **Android** e **iOS**, permette di utilizzare lo strumento direttamente da smartphone o tablet.



UNIProbe



UNIProbe comprende:

- **Oscilloscopio:** quattro canali analogici indipendenti, dotato di funzione SIV* per l'interpretazione del segnale rilevato.
- **Battery Probe:** per testare l'efficienza della batteria, nonché per l'analisi ed il controllo di tutti i sistemi di avviamento e ricarica.
- **TNET:** per la misura e l'analisi elettrica delle reti di comunicazione automobilistica CAN.
- **Generatore di segnali:** per simulare gli impulsi prodotti dai sensori e i segnali di comando inviati dalla centralina per il controllo ad esempio delle elettrovalvole.
- **Multimetro:** per misure di tensione, resistenza e corrente (con pinza amperometrica).
- **Prova pressioni:** per effettuare le prove di pressione carburante e turbo di tutti i veicoli.



* Indicazione del range di valori che dovrebbe misurare il componente funzionante.

TwinProbe



TwinProbe comprende:

- **Oscilloscopio:** due canali analogici indipendenti con ingressi fino a $\pm 200V$ dotato di funzione SIV* per l'interpretazione del segnale rilevato.
- **Generatore di segnali:** per simulare gli impulsi prodotti dai sensori e i segnali di comando inviati dalla centralina per il controllo ad esempio delle elettrovalvole.
- **Amperometro:** per la misurazione dell'intensità della corrente elettrica. Per eseguire questi test è necessario abbinare TwinProbe ad una pinza amperometrica BICOR.



* Indicazione del range di valori che dovrebbe misurare il componente funzionante.

TTC



Dispositivo che **verifica il corretto tensionamento della cinghia di distribuzione** del motore, sviluppato seguendo le specifiche Ducati. TTC effettua la misurazione utilizzando un microfono molto sensibile che analizza la frequenza di risonanza della cinghia.



Analisi emissioni

Gas di scarico, rilevamento temperatura e giri motore



L'offerta TEXA delle attrezzature legate alle verifiche tecniche periodiche dei veicoli a motore comprende gli strumenti **OPABOX Autopower** (opacimetro per la verifica dei fumi emessi dai motori Diesel), **GASBOX2** (analisi gas di scarico per la misura dei valori di motori ad accensione comandata), **RC3** (contagiri per veicoli leggeri e pesanti), **RCM** (contagiri moto) e **NP 01** (contatore di particelle).

OPABOX Autopower



OPABOX Autopower è un **opacimetro** a flusso parziale per il **controllo dei motori diesel** dotato di una camera di analisi fumi sviluppata da TEXA e conforme agli standard internazionali.

Eliminare qualsiasi cavo all'interno dell'officina è possibile grazie a **Power Pack** e alla tecnologia **wireless Bluetooth** per la comunicazione dei dati.

La camera di analisi è stata incorporata in un pratico **trolley con ruote** a cuscinetti. In questo modo OPABOX Autopower è facilmente trasportabile per raggiungere il veicolo in prova senza il minimo sforzo.



GASBOX2



GASBOX2 è la versione aggiornata dell'**analizzatore di gas di scarico** per motori **benzina, GPL, metano** equipaggiato con la camera di analisi progettata da TEXA, adesso reso ancora più performante. È abbinabile ad un **trolley** che consente di spostarlo agevolmente all'interno dell'officina. Per garantire una migliore dinamica di utilizzo, oltre alla presa tradizionale per il collegamento diretto alla rete elettrica, GASBOX2 può essere abbinato a **Power Pack**, pratico modulo estraibile e ricaricabile separatamente. Questa soluzione consente di avere una o più batterie cariche sempre pronte all'uso.



NP 01



NP 01 è uno strumento di nuova generazione viene impiegato nei controlli tecnici periodici dei veicoli ad accensione spontanea in alcuni paesi d'Europa.

Nello specifico, si tratta di un **contatore di particelle** sviluppato utilizzando un **sensore DC** (Diffusion Charging) per misurare le emissioni emesse dai motori nel range dimensionale compreso tra 23 e 200 nm.

La tecnologia DC ad alta efficienza permette di raggiungere elevati standard di misurazione erende questo dispositivo adatto a ogni esigenza dei centri revisione. Robusto e resistente alle vibrazioni, NP 01 integra un **display touch screen da 5"** per una rapida gestione da parte dell'utente e un'**interfaccia Wi-Fi** per comunicare con il software di visualizzazione. NP 01 è già predisposto per effettuare prove sui motori ad accensione comandata, il prossimo step previsto per questa tipologia di controlli.



RC3



Per il rilevamento di giri e temperatura motore TEXA ha sviluppato **RC3**. Può effettuare le misure tramite pinza induzione e sensore piezo oppure da microfono e residuo segnale batteria.

RC3 oltre a queste modalità, **può leggere i dati direttamente dalla presa OBD ed operare anche come SCANTOOL EOB**.



RCM



Contagiri TEXA per l'ambiente BIKE specifico per motori a ciclo otto, è dotato di display e batteria ricaricabile. RCM utilizza un sistema di rilevazione degli impulsi elettromagnetici irradiati dal sistema di accensione per calcolare con precisione il numero di giri motore.



Manutenzione degli impianti A/C



KONFORT 700 permette di effettuare la manutenzione degli impianti di aria condizionata dei veicoli, equipaggiati con i **gas refrigeranti R1234yf, R134a e R744**, in modo efficace, preciso e sicuro.

Prodotta su una linea di montaggio unica al mondo, garantisce massima qualità e affidabilità nel tempo. I componenti utilizzati in fase di assemblaggio hanno caratteristiche eccezionali e garantiscono un'efficienza nel recupero e nel filtraggio del gas refrigerante superiore al 95%. Il design, dalle linee essenziali e pulite, conferisce maneggevolezza e robustezza e semplifica tutti gli interventi.

Dalla grande esperienza di TEXA in questo ambito, inoltre, è nata **KONFORT TOUCH**, linea di stazioni che grazie a un **display multi-touch**, consente all'operatore di portare a termine tutte le operazioni in modo semplice, veloce e intelligente.

LA GAMMA DI STAZIONI KONFORT È APPROVATA DA:

AUDI
BENTLEY
BMW
BUGATTI
CHEVROLET
HYUNDAI

JAGUAR
KIA
LAMBORGHINI
LAND ROVER
MAZDA
MERCEDES-BENZ

MINI
MITSUBISHI
NISSAN
OPEL
PORSCHE
RENAULT

SEAT
SKODA
SUBARU
SUZUKI
TOYOTA
VOLKSWAGEN

Verificare presso i rivenditori TEXA quale modello e per quale refrigerante è stato raccomandato da ogni singola casa automobilistica citata.

KONFORT 780 TOUCH



Top di gamma della serie 700, il massimo disponibile sul mercato. È dotata di **doppio serbatoio** e **doppi e distinti circuiti** per il recupero, il riciclaggio e la ricarica. Questo permette di effettuare interventi sia su veicoli che utilizzano come refrigerante l'R134a, sia su quelli che prevedono l'R1234yf, contemporaneamente.

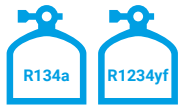

KONFORT 760 TOUCH/760 BUS TOUCH



Entrambe le versioni gestiscono il servizio di manutenzione in modo completamente automatizzato. La **versione BUS**, sviluppata per gli impianti più grandi, è **equipaggiata con un serbatoio da 30 Kg** e un compressore da 21cc. Possono essere predisposte per il refrigerante R134a, oppure l'R1234yf.



KONFORT 720 TOUCH



Stazione **"entry level"** in grado di operare su tutti gli impianti di auto, veicoli commerciali, industriali e trattori senza rinunciare alla tecnologia della gamma KONFORT. Può essere acquistata predisposta per il tradizionale gas refrigerante R134a, oppure per il nuovo R1234yf.



KONFORT 770S TOUCH



Il serbatoio del gas refrigerante è collocato su una robusta bilancia elettronica, con un sistema di sicurezza che impedisce le alterazioni della taratura durante il trasporto. È equipaggiata con un sistema automatico per il controllo delle perdite, abbinato a manometri certificati EN837 Classe 1.



KONFORT 744



Specificatamente costruita per interfacciarsi con i **nuovi impianti A/C basati sull'utilizzo del refrigerante R744 (CO₂)**. La precisione è assoluta: la qualità dei componenti e della progettazione consente, infatti, un'estrema accuratezza nella ricarica, con una tolleranza massima di 10 grammi (2 grammi quella relativa all'olio).



Guarda il video ufficiale della KONFORT 744



KONFORT 712 TOUCH



Modello di **fascia media** che vanta caratteristiche tecniche tipiche dei top di gamma, come ad esempio la gestione del servizio di manutenzione completamente automatica e la misurazione della quantità di olio recuperato con bilancia elettronica. Può essere acquistata in versione R134a o R1234yf.



KONFORT 710 TOUCH



Pur essendo un **modello base** mette a disposizione di serie importanti funzioni che caratterizzano la linea KONFORT 700 quali il riconoscimento automatico delle perdite, il controllo refrigerante con bilancia elettronica, l'iniezione automatica temporizzata degli oli e del tracciante UV, il recupero refrigerante ad alta efficienza (oltre il 95%).



KONFORT 707 TOUCH



Progettata per interventi con il gas R1234yf, **essenziale, molto facile da utilizzare**, evoluta dal punto di vista progettuale. Principali caratteristiche: filtro deidratatore che consente di effettuare fino a 300 servizi di manutenzione, sistema di bloccaggio bilancia, tastiera alfanumerica, 4 ruote pivotanti, registrazione servizi effettuati con dati sulle manutenzioni portate a termine. **Disponibile anche nella versione OFF ROAD.**



KONFORT 705R



Soluzione "entry level" dedicata al refrigerante R134a, ideale per le officine che vogliono offrire un servizio di assistenza impeccabile, contenendo allo stesso tempo i costi di gestione. KONFORT 705R possiede le stesse caratteristiche che caratterizzano gli altri modelli della gamma KONFORT. **Disponibile anche nella versione OFF ROAD.**



KIT IDENTIFICATORE REFRIGERANTE

Questo dispositivo individua immediatamente la tipologia di refrigerante presente nel veicolo, R134a oppure R1234yf e ne **verifica la purezza**. L'intera operazione dura circa un minuto, e nel caso di refrigerante non adatto o contaminato, la stazione di ricarica avvisa il tecnico e blocca l'operazione.



TXR ID



TXR ID è il nuovo **identificatore portatile di refrigerante** che permette l'**individuazione della tipologia di gas, R134a** oppure **R1234yf**, presente nel veicolo o nella bombola per la ricarica e di **verificarne la purezza**.

Tale dispositivo, grazie al **filtro carboni attivi** progettato da TEXA, permette un'analisi accurata e non compromessa da agenti esterni.

L'impiego di TXR ID **garantisce la corretta esecuzione del servizio di ricarica** dell'impianto A/C, eliminando il rischio e i costi causati dall'utilizzo di un refrigerante non idoneo. L'interfaccia software con **procedura guidata**, il **display touch screen da 5.4"** e i **moduli Bluetooth e Wi-Fi** integrati consentono inoltre di portare a termine tutte le operazioni in modo semplice, veloce e automatico.

R134a oppure R1234yf

Filtro carboni attivi

Display touch screen da 5.4"

Moduli Bluetooth e Wi-Fi integrati



Test completo in 30 secondi



Pulizia motore

Ripristino delle performance ottimali del motore

Quali sono i vantaggi
ottenuti dopo
il trattamento con

H2
BLASTER

- ✓ risparmio di carburante
- ✓ riduzione emissioni nocive
- ✓ pulizia EGR, FAP
- ✓ pulizia delle parti interne del motore senza smontarle



H2 BLASTER



H2 BLASTER, sfruttando la potenza combinata di idrogeno e ossigeno, **effettua la pulizia** completa delle parti **del motore** coinvolte nel processo di combustione interna e ne ripristina le performance ottimali, riducendo consumi ed emissioni nocive.

H2 BLASTER attraverso l'elettrolisi genera **ossidrogeno**, una miscela di idrogeno e ossigeno che, a motore acceso e caldo, **viene iniettata nel collettore di aspirazione** attraverso il pratico tubo di servizio e raggiunge la camera di combustione.

Proprio qui il **gas** viene innescato dall'alta temperatura e **si trasforma in vapore acqueo ad alta pressione**. Inizia così il **processo di decarbonizzazione**: il vapore acqueo penetra nelle incrostazioni e scioglie il carbonio depositato sui pistoni, sulle valvole e gli iniettori e più in generale sui componenti che si trovano tra la camera e il condotto di scarico.



IDC5: la Diagnosi Multilivello

L'approccio TEXA alla diagnosi

La Diagnosi Multilivello è la **risposta di TEXA alla complessità** sempre crescente che si riscontra nel mondo della riparazione in officina. Un nuovo approccio che permette al tecnico riparatore di **eseguire tutte le operazioni**, anche in caso di **vetture particolarmente recenti** o in caso di **blocchi imposti dai costruttori**.

Indipendentemente dall'operazione da svolgere, l'autoriparatore può beneficiare di un **servizio di assistenza specifico per ogni esigenza**.

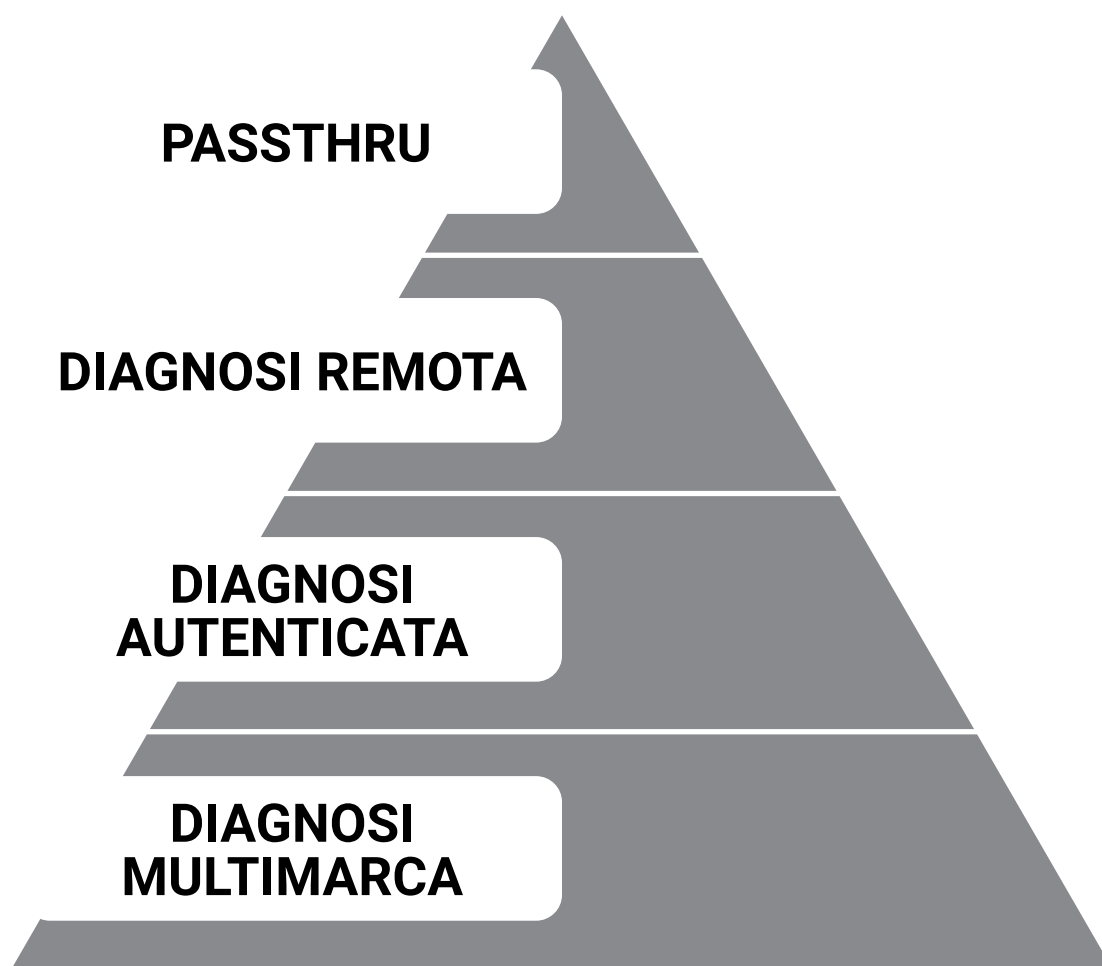

La diagnosi può essere rappresentata come una piramide su più livelli, nella quale la base è costituita dalla diagnosi multimarca e il suo apice è il PassThru. Nel corso della riparazione, inoltre, è possibile seguire percorsi diagnostici diversi.

Funzionalità e assistenza specifica per ogni esigenza



L'offerta TEXA tiene in considerazione una serie di fattori fondamentali per l'autoriparatore: il grado di **complessità** e la **tipologia di operazioni di diagnosi**, la possibilità di **operare in presenza di blocchi** su gateway o centraline imposti dai Costruttori e la possibilità di ricevere **assistenza da remoto**.

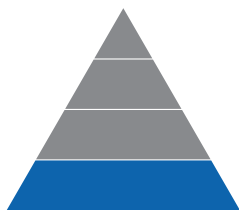

DIAGNOSI MULTIMARCA

La Diagnosi Multimarca è alla base del concetto di Diagnosi Multilivello TEXA. Attraverso il nuovo software IDC5, l'autoriparatore è **guidato attraverso tutte le fasi di diagnosi**, dall'individuazione dell'errore alla sua risoluzione. TEXA aggiorna costantemente IDC5 estendendo la copertura di brand e modelli, aggiungendo nuove **funzionalità esclusive**, aumentando le **documentazioni tecniche** e migliorando i **servizi a supporto**.

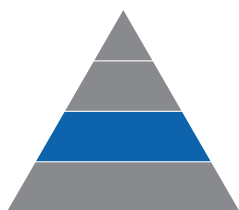

DIAGNOSI AUTENTICATA

La diagnosi autenticata rappresenta il secondo livello e, grazie alle collaborazioni con le case auto, permette di **sbloccare i gateway o le centraline** in generale inibite dai costruttori. Tale funzionalità è **perfettamente integrata nel software IDC5**, in modo da garantire all'utilizzatore una esperienza di fruizione omogenea e priva di elementi di complessità.

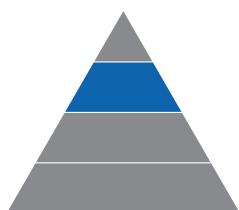

DIAGNOSI SUPPORTATA DA REMOTO

Il terzo livello della diagnosi è la **remotizzazione della diagnosi stessa** tramite l'interfaccia **Info Connect 2*** o la **remotizzazione del supporto Assistenza PassThru*** fornito dal call center all'autoriparatore.

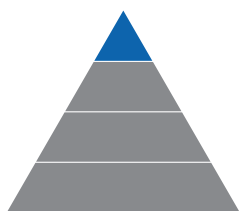

PASSTHRU

Il vertice del concetto multilivello è rappresentato dal PassThru, **il collegamento con il costruttore dei veicoli Euro 5/6** per ricevere i dati di diagnosi, assistenza e manutenzione.



* servizi disponibili solo in alcuni Paesi.

Software di diagnosi

Licenza software IDC5

IDC5 è **il cervello delle soluzioni di diagnosi TEXA**.

Un software che guida il tecnico attraverso tutte le fasi di diagnosi, dall'individuazione dell'errore alla sua risoluzione, sempre in modo pratico, sicuro, professionale.

IDC5 si aggiorna e aumenta costantemente la propria copertura di marche e modelli, per aiutare i professionisti della riparazione nella risoluzione delle problematiche tipiche del loro lavoro quotidiano.

IDC5 mette a disposizione anche una serie di funzioni esclusive e di documentazioni tecniche che superano il tradizionale concetto di diagnosi. Tra queste troviamo: ricerca veicolo automatica, scansione centraline TGS3s, dashboard, schemi elettrici interattivi, diagnosi guidata, guasti risolti, bollettini tecnici, dati meccanici ed help errori.

Punti di forza di IDC5

Copertura diagnostica

Il software resta aggiornato con l'evoluzione del parco circolante mondiale grazie agli **aggiornamenti continui** inclusi nell'abbonamento. Un mondo di informazioni organizzate per brand, modello e motorizzazione e la possibilità di approfondire nel dettaglio consultando: **banca dati, schemi elettrici, bollettini tecnici e guasti risolti**.



Velocità del software

La **velocità** di IDC5 nell'ingresso in **comunicazione con il veicolo** e in tutte le **fasi di diagnosi**, consente una maggiore **efficienza** riducendo i tempi delle operazioni di diagnosi.



Profondità regolazioni

La profondità delle **regolazioni di diagnosi** sviluppate da TEXA e incluse all'interno del software le rende equiparabili ai tester ufficiali di ogni brand, garantendo un'ottima autonomia.

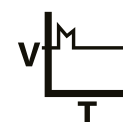

Dashboard

Una delle funzionalità esclusive messe a disposizione dal software operativo IDC5, le DASHBOARD danno la possibilità di **visualizzare i parametri** ingegneristici del veicolo, associati ad una **grafica intuitiva ed accattivante** che riproduce un cruscotto di un veicolo, la componentistica meccanica e la logica di funzionamento dell'impianto.



Diagnosi OE

La diagnosi TEXA consente di effettuare **diagnosi multimarca** utilizzando in modo semplice e veloce protocolli di comunicazione avanzati, come **DoIP** e **PassThru**.



Funzioni OE

IDC5 integra nella diagnosi multimarca alcune **funzioni specifiche della diagnostica del costruttore**, permettendo di effettuare operazioni avanzate senza la necessità di utilizzare uno strumento originale.



Multimarca, multiambiente

Un unico software per tutti gli ambienti

IDC5 è progettato e sviluppato seguendo una logica multi-ambiente, per essere impiegato in modo efficace su **auto, veicoli commerciali leggeri, camion, mezzi agricoli e movimento terra, moto e imbarcazioni.**

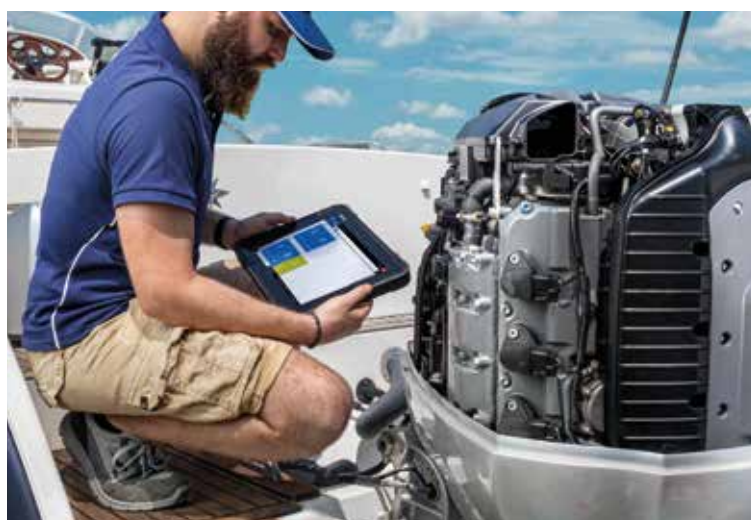
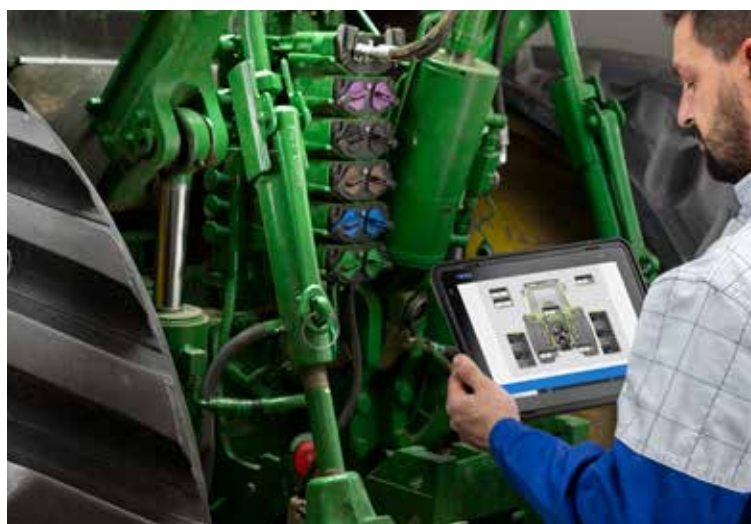

Aggiornamenti e Servizi

Abbonamento TEXPACK

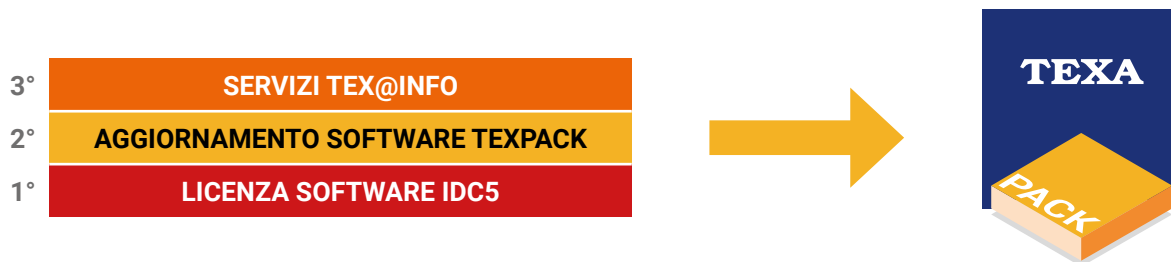

Aggiornamento software TEXPACK

È il contratto annuale di **aggiornamento per i cinque ambienti** (CAR, TRUCK, BIKE, OFF-HIGHWAY e MARINE) che consente di sfruttare lo strumento di diagnosi sempre al **massimo delle sue potenzialità**.

Grazie a TEXPACK, è possibile rimanere **sempre aggiornati con le ultime novità del mercato** e con la **più recente copertura di marche e modelli**.

TEXPACK permette inoltre di **sfruttare l'evoluzione del software IDC5**, potendo utilizzare immediatamente sia le **nuove funzionalità che vengono rilasciate** da una versione all'altra, sia quelle già presenti, come ad esempio:



SCANSIONE GLOBALE IMPIANTI TGS3S



DASHBOARD



HELP ERRORI



DATI TECNICI



SCHEMI ELETTRICI



SCHEDE TECNICHE

TEXPACK = COPERTURA MARCHE E MODELLI + FUNZIONALITÀ SOFTWARE + NOVITÀ

Aggiornamenti e Servizi

Abbonamento TEX@INFO



Servizi TEX@INFO

È il contratto annuale che consente di scegliere quali servizi di assistenza attivare, secondo le singole esigenze operative, che include:



BOLLETTINI TECNICI

Per ricevere e consultare informazioni riguardanti problematiche frequenti e relative procedure di riparazione, principi di funzionamento di un sistema elettronico o meccanico, procedure per trovare velocemente la soluzione del problema. Il tutto attraverso documenti archiviati per veicolo, arricchiti con immagini o tabelle comparative di facile interpretazione.



GUASTI RISOLTI

Permette di interrogare in poco tempo i database diagnostici TEXA per ricercare le procedure di riparazione già riscontrate e registrate dai tecnici del Call Center.

Il riparatore ha così a disposizione, 24 ore su 24, 7 giorni su 7, migliaia di casi pratici di malfunzionamento verificati sul campo da meccanici di tutto il mondo.



CALL CENTER / iSUPPORT

Per contattare la centrale di supporto telefonico TEXA e ricevere l'assistenza di tecnici qualificati che guidano l'utente alla ricerca della soluzione del guasto, attraverso pochi semplici step. In alternativa è utilizzabile iSUPPORT, servizio che consente di chiedere supporto tecnico direttamente dallo strumento di diagnosi, per tutte le possibili problematiche. TEXA offre inoltre una linea dedicata ADAS per rispondere ad ogni domanda e risolvere ogni esigenza.



Ambiente CAR

IDC5, TEXPACK e TEX@INFO

Il software di diagnosi IDC5 CAR guida l'autoriparatore in tutte le fasi di diagnosi, dall'individuazione dell'errore alla sua risoluzione, per **Auto, Supercar e Veicoli Leggeri**.



BANCA DATI INTEGRATA IN IDC5*

I nuovi contenuti tecnici sono perfettamente integrati all'interno del software di diagnosi IDC5 di TEXA e raggiungibili dal menu principale alla voce "Dati tecnici e tagliandi", dalla scansione veicolo TGS3s in corrispondenza di eventuali DTC presenti, oppure dal sistema diagnostico grazie a un link diretto.



Modulo TECH

Dati tecnici e di manutenzione, manuali di riparazione, illustrazioni e disegni tecnici, tempari, preventivatore e richiami.

Incluso con TEXPACK CAR



Modulo ELECTRONICS

Procedura guidata per la risoluzione del guasto attraverso l'identificazione, la localizzazione e la risoluzione degli errori del sistema elettrico e dei componenti.

Incluso con TEX@INFO - Diagnosi Guidata



Modulo SMART

Numerosi casi risolti e bollettini tecnici di servizio degli OEM organizzati per sintomo, causa e risoluzione.

Incluso con TEX@INFO - Diagnosi Guidata

SBLOCCO GATEWAY E CENTRALINE PROTETTE

TEXA da sempre è orientata al futuro, garantendo la miglior copertura diagnostica presente sul mercato e rispondendo alle necessità dell'autoriparatore costretto a superare i blocchi imposti dalle case costruttrici.

Elenco marchi coperti dal servizio di sblocco gateway e centraline protette:**



Incluso con TEXPACK CAR

ABARTH

AUDI

ALFA ROMEO

CHRYSLER

CUPRA

DACIA

DODGE

FIAT

FIAT PROFESSIONAL

JEEP

KIA

LANCIA

RENAULT

SEAT

SKODA

VOLKSWAGEN

VOLKSWAGEN

VEICOLI

COMMERCIALI

* contenuti HaynesPro®

** funzionalità soggetta a limitazioni territoriali. Verificare la disponibilità del servizio in uno specifico Paese con il proprio rivenditore di fiducia.



DASHBOARD IN DIAGNOSI

Le DASHBOARD permettono di capire la componentistica meccanica e la logica di funzionamento dell'impianto selezionato tutto in un'unica schermata con una grafica accattivante, intuitiva e funzionale per l'autoriparatore.



TELECAMERE AIUTO PARCHEGGIO

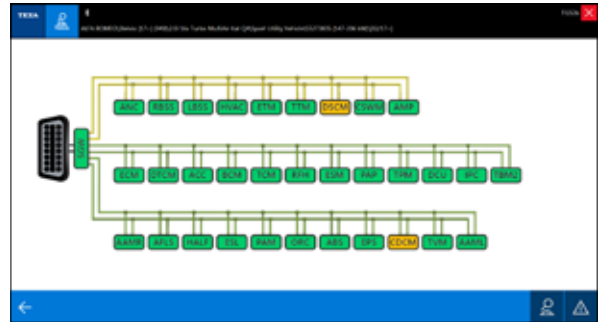

DASHBOARD TGS3s

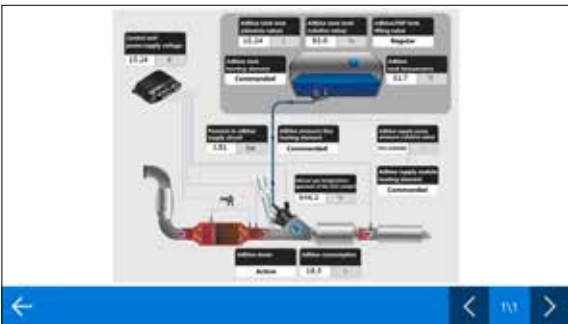

INIEZIONE GPL

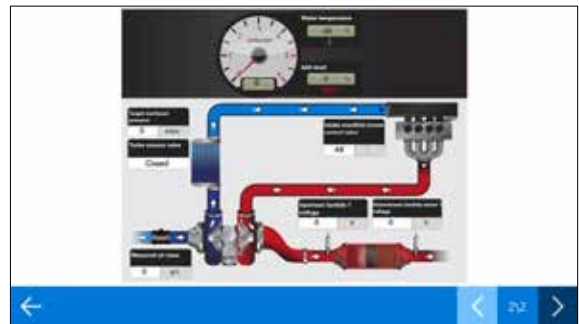

SISTEMA DI DOSAGGIO DELL'AGENTE RIDUCENTE

VEICOLI IBRIDI ED ELETTRICI

Il software IDC5 vanta una **copertura leader nel mercato** di veicoli ibridi ed elettrici raggiungibile tramite il tasto Funzioni speciali nella homepage.

oltre 100 marche;
oltre 500 modelli;
oltre 1.600 sistemi di diagnosi



Selezione veicolo con tasto dedicato

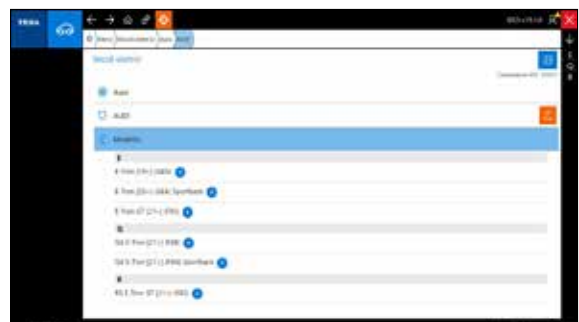

Selezione veicolo dedicata

Ambiente TRUCK

IDC5, TEXPACK e TEX@INFO

Il software IDC5 TRUCK guida il tecnico riparatore in tutte le fasi di diagnosi, dall'individuazione dell'errore alla sua risoluzione, per **Truck, Bus & Coach, Rimorchi/Semirimorchi, Veicoli Leggeri, Power Train e Veicoli Commerciali Multifunzione.**



BANCA DATI INTEGRATA IN IDC5

IDC5 TRUCK, in aggiunta alle informazioni ad ausilio della

riparazione già presenti all'interno del Software, integra ora anche un vasto database con informazioni tecniche dettagliate riguardanti mezzi pesanti e veicoli commerciali leggeri, suddivise per le categorie:

Dati di identificazione del veicolo, Dati di manutenzione, Dati di regolazione, Lubrificanti e liquidi, Manuali di riparazione, Richiami, Tempi di riparazione, Disegni tecnici, Fusibili e Relè, Indicatori e Spie.

Per poter utilizzare la nuova banca dati è sufficiente essere in possesso di un contratto **TEXPACK TRUCK** attivo e richiedere il servizio **TEX@INFO TRUCK - BANCA DATI.**

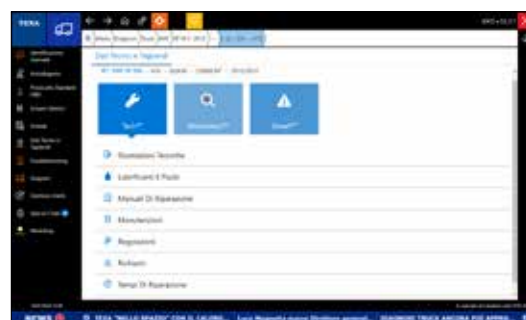

DASHBOARD

Tra le funzionalità esclusive messe a disposizione dal software operativo IDC5 c'è la DASHBOARD** che offre la possibilità di visualizzare i parametri ingegneristici del veicolo, associati ad una grafica intuitiva ed accattivante che riproduce un cruscotto di un veicolo industriale, la componentistica meccanica e la logica di funzionamento dell'impianto.

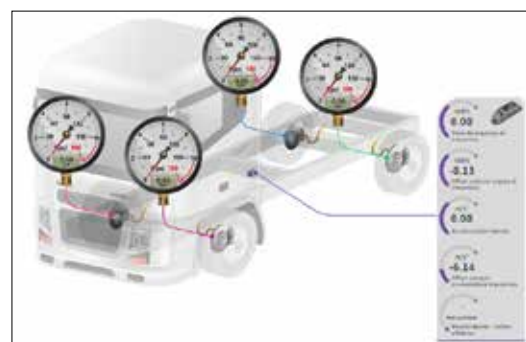

TROUBLESHOOTING

Il software IDC5 TRUCK di TEXA offre anche l'accesso ad un database denominato "Troubleshooting", in cui sono raccolte informazioni, dettagli aggiuntivi e procedure di riparazione consigliate per una grande varietà di errori che possono comparire in fase di autodiagnosi. Digitando il codice errore o la descrizione dell'errore stesso, si otterrà la procedura di riparazione consigliata dalla casa madre.



* contenuti HaynesPro®

** La funzione DASHBOARD è già presente e attivata per quei clienti che utilizzano lo strumento di diagnosi AXONE. Per i clienti invece che utilizzano le altre soluzioni di diagnosi tale funzionalità è acquistabile attraverso una "APP" dedicata all'interno del negozio virtuale "TEXA APP".

RIPROGRAMMAZIONI SPECIALI

Specifici veicoli e/o impianti possono essere dotati di funzionalità molto particolari, quali, ad esempio: riprogrammazione degli essiccatori d'aria di nuova generazione (APU: Air Processing Unit/APM: Air Processing Module), programmazione cambi ZF As-Tronic®, impostazione avanzata delle funzionalità di frenatura dei nuovi impianti EBS dei rimorchi, sostituzione centraline con possibilità di trasferimento dei Parameter Setting dalla vecchia alla nuova. In IDC5 TRUCK queste funzionalità sono eseguibili in modo semplice e sicuro.



SBLOCCO GATEWAY E CENTRALINE COSTRUTTORI

GRUPPO FCA FIAT PROFESSIONAL

Incluso con TEXA Security Access

DIAGNOSI GUIDATA

Questa nuova funzionalità permette all'utente di eseguire un controllo guidato ed approfondito per la risoluzione di un problema.

La **diagnosi guidata** rappresenta in maniera **grafica, intuitiva ed interattiva**, le azioni da intraprendere per **eseguire una specifica riparazione** o per il **controllo di un componente**, garantendo la **risoluzione tramite suggerimenti e indicazioni** basate su un processo logico.

La funzione è disponibile per le categorie principali, quali:

- **Motore**
- **Post trattamento gas di scarico**
- **ADAS**
- **Sospensioni**
- **Sistema frenante**
- **Sistema di riserva aria**
- **Clima e Riscaldamento**

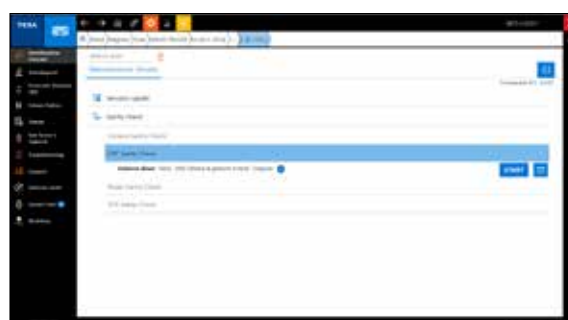

Avvio da menù rapido



Letture degli errori



Avvio da sistema diagnostico



Letture parametro con schema elettrico e guasto individuato

Ambiente BIKE

IDC5, TEXPACK e TEX@INFO

Il software IDC5 BIKE guida il tecnico riparatore in tutte le fasi di diagnosi, dall'individuazione dell'errore alla sua risoluzione, per veicoli del mondo del Powersport come **Motociclette, E-Bike, Motoslitte, Personal Watercraft (PWC) e Side-by-side/ATV.**



SCHEDE TECNICHE

Informazioni molto precise **dedicate allo specifico veicolo selezionato**, quali il reset manuale di un service, la descrizione generale su un determinato sistema elettronico-meccanico e molto altro.



DIAGNOSI GUIDATA

Utile a risolvere un **guasto associato ad un codice errore** rilevato in autodiagnosi. Forniscono uno schema ad albero per la risoluzione del guasto.

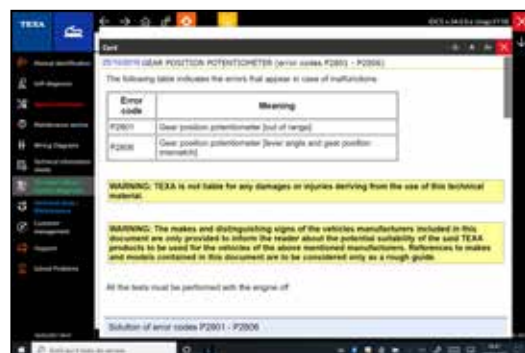

SCHEMI ELETTRICI INTERATTIVI

Le **animazioni dei dispositivi coinvolti** generano una mappa interattiva con i flussi dei segnali in entrata o in uscita dalle centraline.

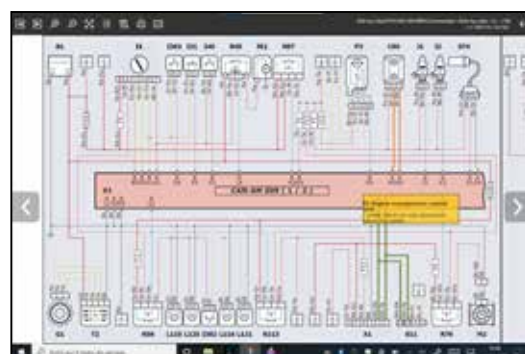

VEICOLI ELETTRICI

Il software IDC5 BIKE include marchi come **Yadea** e **Sunra**, oltre che all'estensione della copertura di brand già presenti come **Fantic**. Inoltre TEXA ha sviluppato un **cavo specifico per veicoli elettrici** utile per la diagnosi sicura e veloce su questi veicoli.

- + 12 marche**
- + 26 modelli**
- + 32 sistemi di diagnosi**

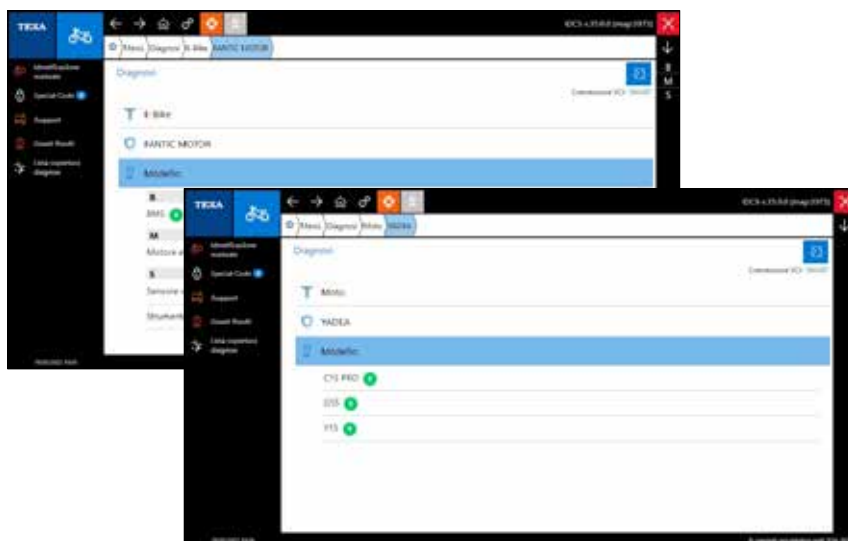

FORNITORE UFFICIALE DUCATI



PARTNERSHIP OE

IDC5 BIKE è il software di diagnosi ufficiale scelto da:

AJP, BENELLI Q.J., BETAMOTOR, BIMOTA, BROUGH SUPERIOR, DUCATI, FANTIC MOTOR, F.B MONDIAL, MGK, HELLENIC MOTOR, MOTO MORINI, MV AGUSTA, SWM, SYM ITALIA, PADANA SVILUPPO.

L'officina multimarca può disporre di un livello di copertura pari a quello della casa costruttrice.

PARTNER TECNICO: ARROW EXHAUST

Ambiente OHW

IDC5, TEXPACK e TEX@INFO

Il software IDC5 OHW guida il tecnico riparatore in tutte le fasi di diagnosi, dall'individuazione dell'errore alla sua risoluzione, per mezzi come **Veicoli Agricoli, Sollevatori Telescopici & Carrelli Elevatori e Motori Industriali.**



DASHBOARD

Tra le funzionalità esclusive messe a disposizione dal software operativo IDC5 c'è la DASHBOARD* che dà la possibilità di visualizzare i parametri ingegneristici del veicolo, associati ad una grafica intuitiva ed accattivante che riproduce un cruscotto di un veicolo industriale, la componentistica meccanica e la logica di funzionamento dell'impianto.

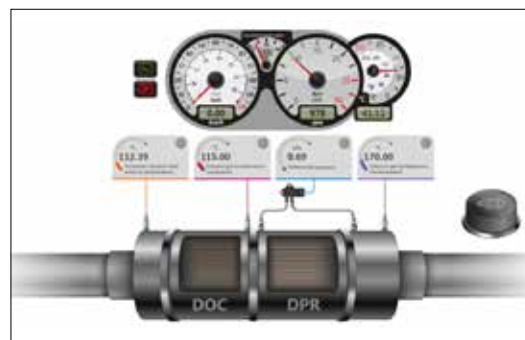

* La funzione DASHBOARD è già presente e attivata per quei clienti che utilizzano lo strumento di diagnosi AXONE. Per i clienti invece che utilizzano le altre soluzioni di diagnosi tale funzionalità è acquistabile attraverso una "APP" dedicata all'interno del negozio virtuale "TEXA APP".



TROUBLESHOOTING

Il software IDC5 OHW di TEXA offre anche l'accesso ad un database denominato "Troubleshooting", in cui sono raccolte informazioni, dettagli aggiuntivi e procedure di riparazione consigliate per una grande varietà di errori che possono comparire in fase di Autodiagnosi. Digitando il codice errore o la descrizione dell'errore stesso, si otterrà la procedura di riparazione consigliata dalla casa madre.



REGISTRAZIONE DELLA SESSIONE DI DIAGNOSI REC & PLAY

Può capitare che una anomalia si presenti solo in determinate condizioni di esercizio del veicolo: ad esempio una perdita di potenza mentre è in salita, quando viene sottoposto a sforzi particolarmente impegnativi, oppure l'accensione di una spia guasto solo a motore caldo. In casi come questi è possibile utilizzare la funzione Rec&Play che permette la registrazione dei parametri e degli errori che si verificano durante una prova su strada. I dati possono essere visti ed analizzati comodamente in un secondo tempo e stampati come report della prova eseguita. Si possono trovare indicazioni estremamente particolareggiate e dettagliate su Dati Meccanici, Allineamento Ruote, Pressioni Pneumatici, Cinghia di Distribuzione, Manutenzione Programmata, Localizzazione Componenti, Prove Componenti e molto altro ancora.

DIAGNOSI GUIDATA

Questa nuova funzionalità permette all'utente di eseguire un controllo guidato ed approfondito per la risoluzione di un problema.

La **diagnosi guidata** rappresenta in maniera **grafica, intuitiva ed interattiva**, le azioni da intraprendere per **eseguire una specifica riparazione** o per il **controllo di un componente**, garantendo la **risoluzione tramite suggerimenti e indicazioni** basate su un processo logico.

La funzione è disponibile per le categorie principali, quali:

- **Motore**
- **Post trattamento gas di scarico**
- **Clima e Riscaldamento**



Avvio da menù rapido



Letture degli errori



Letture parametri errore con scheda help e scheda componente



Avvio da sistema diagnostico



Letture parametri errore con scheda tecnica



Letture parametro con schema elettrico e guasto individuato

Ambiente MARINE

IDC5, TEXPACK e TEX@INFO

Il software IDC5 MARINE guida il tecnico riparatore attraverso tutte le fasi di diagnosi, dall'individuazione dell'errore alla sua risoluzione, di **Motori Entrobordo, Motori Fuoribordo, Motori Industriali & Generatori e Personal Watercraft (PWC)**.



SCHEDE TECNICHE

Informazioni molto precise **dedicate allo specifico veicolo selezionato**, quali il reset manuale di un service, la descrizione generale su un determinato sistema elettronico-meccanico e molto altro.



DIAGNOSI GUIDATA

Utile a risolvere un **guasto associato ad un codice errore** rilevato in autodiagnosi. Forniscono uno schema ad albero per la risoluzione del guasto.

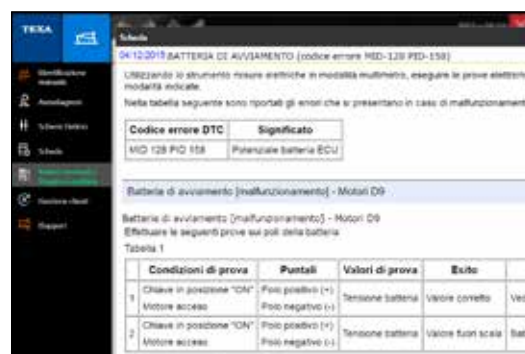

SCHEMI ELETTRICI INTERATTIVI

Le **animazioni dei dispositivi coinvolti** generano una mappa interattiva con i flussi dei segnali in entrata o in uscita dalle centraline.

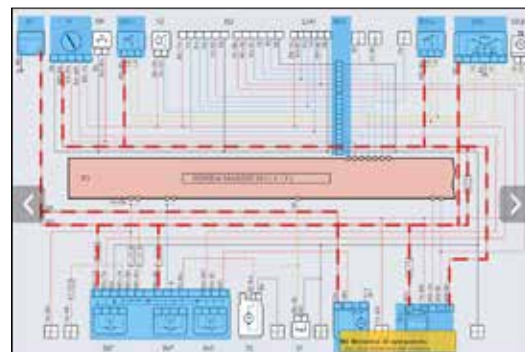

REGOLAZIONI SPECIALI

Le regolazioni speciali sono una funzionalità evoluta e distintiva di TEXA. Esse permettono di svolgere operazioni ben più complesse rispetto alle regolazioni di base.



Servizio di manutenzione - tagliando on-line

FORNITORE UFFICIALE SELVA MARINE



FORNITORE UFFICIALE TOHATSU ITALIA



Formazione TEXAEDU

TEXAEDU è la divisione di TEXA interamente dedicata alla **formazione tecnica** automotive che offre un programma didattico completo per **meccatronici specialisti** del settore fondato su:

- Oltre **50 corsi a catalogo** specifici per tutti gli ambienti di diagnosi CAR, TRUCK, BIKE, OHV e MARINE.
- **Strumenti didattici innovativi** che consentono interazioni per un apprendimento più efficace.
- **Strutture formative certificate**, dotate di strumentazione diagnostica di ultima generazione, presso i Rivenditori TEXA autorizzati.
- **Personale tecnico** istruttore altamente **qualificato**.
- Intero **processo formativo certificato ISO EA37**.

I nostri numeri nel 2023



+ 500 corsi



+ 4.000 ore di formazione



+ 5.000 partecipanti

L'offerta formativa è arricchita da corsi disponibili in modalità:



- **IN AULA** all'interno di strutture didattiche allestite con strumentazione diagnostica di ultima generazione, con l'effettuazione delle prove pratiche direttamente sui mezzi.



- **ONLINE in VIDEOCONFERENZA** diretta alla presenza di formatori abilitati. Questa metodologia è integrata da prove pratiche interattive, simulazioni di casi pratici e risoluzioni guidate dei casi più comuni.

- **ONLINE** fruibile autonomamente all'interno della piattaforma eLearning, completa di test ed esercitazioni multimediali.

Corsi in aula e online con rilascio di attestazione e qualifica:



ABILITA CLIMA

Corso di abilitazione per il personale addetto al recupero dei gas fluorurati dai veicoli a motore in accordo con il Reg 307/2008.



PES/PAV

NORMA CEI 11-27. Corso per l'attribuzione della QUALIFICA PESPAV, procedure per operare in sicurezza sui veicoli ibridi ed elettrici, livelli 1A, 2A, 1B e 2B.



TECNICO MECCATRONICO

Corso di qualifica per Tecnico Meccatronico delle autoriparazioni. Organismo di formazione accreditato.

Scansiona il QR CODE per l'elenco completo e il calendario aggiornato dei corsi in programma



Soluzioni, compatibilità e software

	AXONE NEMO LIGHT	AXONE NEMO PLUS	AXONE VOICE	Navigator NANO S	Navigator TXB2	Navigator TXB Zero	TXT MULTIHUB	DoIP NODE	Adattatore CAN FD	Info Connect 2	TPS2	RCCS 3 EVO	CCS 2 Dynamics	eTRUCK	eLight ONE / ONE ^D	eLight ZERO	LASER EXAMINER 2	TTC	TwinProbe / UNIProbe	GASBOX2 / OPABOX	GAS MOBILE	CONTAGIRI RC3	RCM	H2 BLASTER	KONFORT	TXR ID	AIR2 SAN	IDC5	APP dedicata	Stand alone
HARDWARE																														
AXONE NEMO LIGHT				●	●		●				●		●	●		●		●		●	●		●					●	●	
AXONE NEMO PLUS				●	●		●				●		●	●		●		●		●	●		●					●	●	
AXONE VOICE				●	●		●				●		●	●		●		●		●	●		●					●	●	
Navigator NANO S	●	●	●					●	●			●	●		●												●	●		
Navigator TXB2	●	●	●												●													●	●	
Navigator TXB Zero																												●	●	
TXT MULTIHUB	●	●	●						●			●	●															●	●	
DoIP NODE				●																								●	●	
Adattatore CAN FD				●			●																					●	●	
Info Connect 2	●	●	●																									●	●	
TPS2																													●	
RCCS 3 EVO	●	●	●	●			●																					●	●	
CCS 2 Dynamics	●	●	●	●			●																					●	●	
eTRUCK																													●	
eLight ONE / ONE ^D	●	●	●	●	●																							●	●	
eLight ZERO																													●	●
LASER EXAMINER 2	●	●	●																									●	●	
TTC																													●	
TwinProbe / UNIProbe	●	●	●																									●	●	
GASBOX2 / OPABOX	●	●	●																										●	●
GAS MOBILE																						●	●	●				●	●	
CONTAGIRI RC3	●	●	●																			●	●					●	●	
RCM																						●	●					●	●	
H2 BLASTER																													●	●
KONFORT																													●	●
TXR ID																													●	●
AIR2 SAN	●	●	●	●																								●	●	
SOFTWARE di gestione																														
IDC5	●	●	●	●	●	●	●	●	●	●		●	●		●				●	●	●							●	●	
APP dedicata															●		●								●	●		●	●	
Stand alone											●						●	●			●	●	●	●	●	●	●			



Semplifichiamo il presente, anticipiamo il futuro



Fondata nel 1992
30.000 mq coperti
in un'area di oltre 100.000 mq
2 nuovi stabilimenti



8 Filiali nel mondo



Circa 1000 dipendenti TEXA
nel mondo
Oltre 400 profili tecnici



700 Distributori
Oltre 200.000 officine
clienti attive



Brevetti
58 Master, 110 totali



Certificazioni
ISO 9001
IATF 16949
E.P.A.
ISO/IEC27001
TISAX
ISO 14001:2015

AVVERTENZA

I marchi e i segni distintivi delle case costruttrici di veicoli presenti in questo documento hanno il solo scopo di informare il lettore sulla potenziale idoneità dei prodotti TEXA qui menzionati ad essere utilizzati per i veicoli delle suddette case. I riferimenti alle marche, modelli e sistemi elettronici contenuti nel presente documento devono intendersi come puramente indicativi, in quanto i prodotti e software TEXA – essendo soggetti a continui sviluppi e aggiornamenti – al momento della lettura del seguente documento, potrebbero non essere in grado di effettuare la diagnosi di tutti i modelli e sistemi elettronici di ciascuna di tali case costruttrici. Pertanto, prima dell'acquisto, TEXA suggerisce di verificare, sempre, la "Lista copertura diagnosi" del prodotto e/o software presso i Rivenditori autorizzati TEXA. **Le immagini e le sagome dei veicoli presenti in questo documento hanno il solo scopo di facilitare l'individuazione della categoria di veicolo (auto, camion, moto ecc.) cui il prodotto e/o software TEXA è dedicato.** Dati, descrizione e illustrazioni possono variare rispetto a quanto descritto nel presente documento. TEXA S.p.A. si riserva il diritto di apportare qualsiasi modifica ai suoi prodotti, senza avviso alcuno.

Verifica la grande copertura offerta da TEXA: www.texa.com/coverage

Compatibilità e specifiche minime di sistema di IDC5: www.texa.com/system

Apple e il logo Apple sono marchi di Apple Inc.

Google Play e il logo Google Play sono marchi di Google LLC.

Bluetooth® è un marchio di proprietà Bluetooth SIG, Inc., U.S.A. con licenza per TEXA S.p.A.

Android is a trademark of Google Inc.



Visita il nostro sito
www.texa.it

Inquadra il QR code
e seguici sui nostri social!

Copyright TEXA S.p.A.
cod. 8801882

03/2024 - Italiano - V31

TEXA S.p.A.

Via 1 Maggio, 9

31050 Monastier di Treviso

Treviso - ITALY

Tel. +39 0422 791311

Fax +39 0422 791300

www.texa.com - info.it@texa.com

COMPANY WITH
QUALITY SYSTEM
CERTIFIED BY DNV
ISO 9001